

KITS PARA
**ESTEREOTAXIA E
FUNCIONAL**

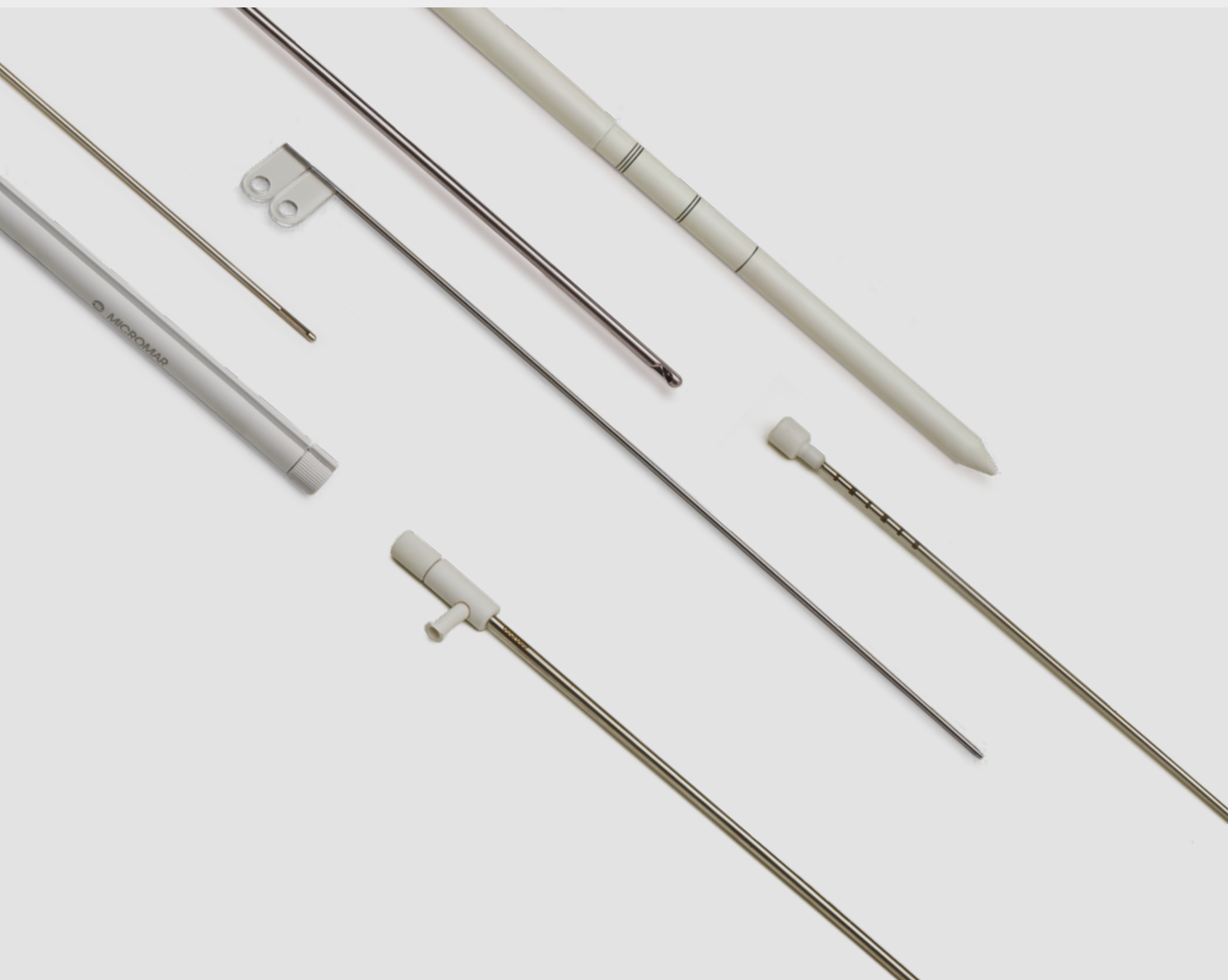

M I C R O M A R
INSPIRED BY LIFE

Índice

KITS DESCARTÁVEIS

Drenagem de Hematomas Cerebrais	03
Cirurgia Guiada	04
Drenagem de Cisto e Abscesso	05
Biópsia Cerebral	06

LINHA FUNCIONAL

Microrregistro	07
Implantação de Eletrodo Profundo (DBS)	08

AVULSOS

Cânulas, Eletrodos e Parafusos Avulsos	10
--	----



Estereotáxico

Aimsystem TM03B

O Estereotáxico Aimsystem TM03B Micromar sintetiza mais de 30 anos de intenso trabalho de desenvolvimento de engenharia junto a renomados centros de neurocirurgia ao redor do mundo, resultando em um sistema completo para execução de procedimentos estereotáxicos bem sucedidos.

Baseando-se na tradição e qualidade do Aimsystem, a Micromar disponibiliza um completo conjunto de cânulas e instrumentos de diversos modelos, para as mais variadas técnicas estereotáxicas.

Consulte o catálogo e verifique as soluções da Micromar que permitem ao neurocirurgião executar suas tarefas com excelência, reduzindo riscos e assegurando ótimos resultados.

** Verifique disponibilidade para sua região.*

Kit Cânula para
Drenagem de Hematomas Cerebrais

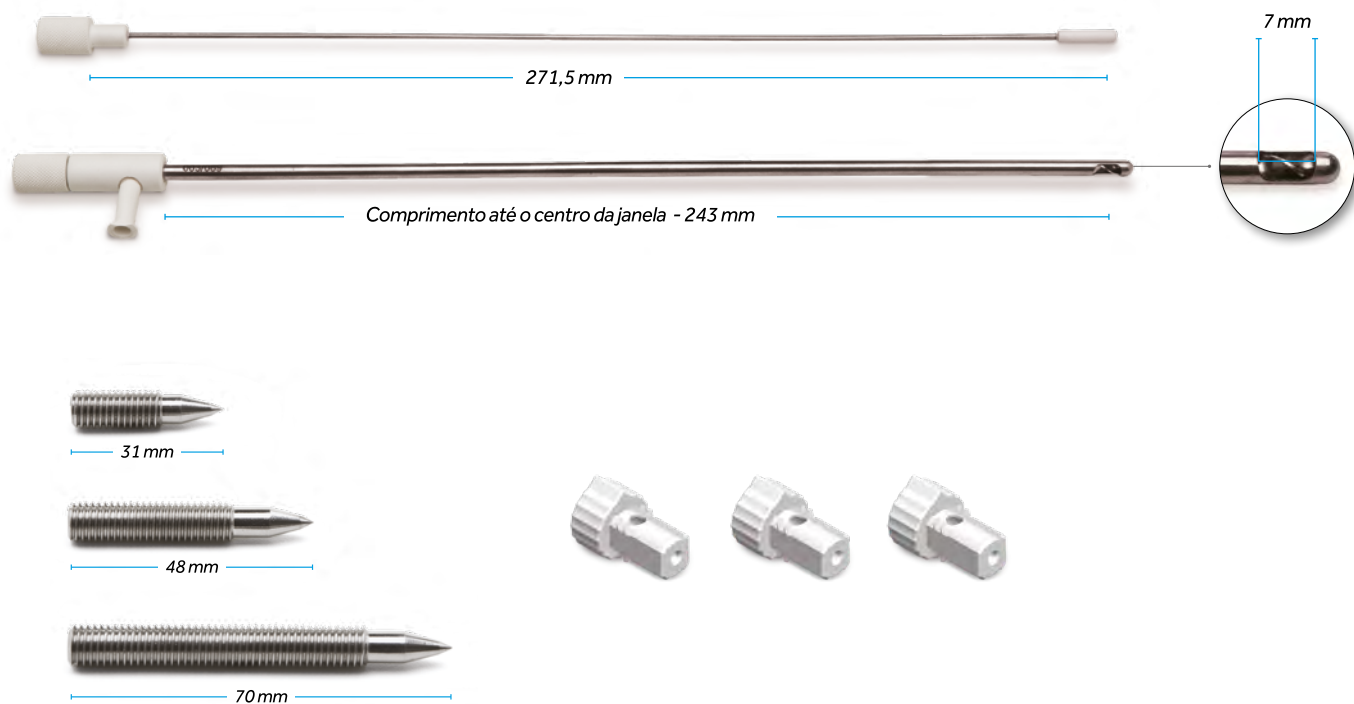

Código do Kit	Descrição	Código
KH0010FAA	Cânula Descartável para Evacuação de Hematomas Cerebrais	KH0020FAA
	Parafuso Descartável para Fixação Cranial (4 grandes + 4 médios + 1 pequeno) - Alumínio	PD0010FAA

Os itens acima podem ser comprados individualmente. Para kits descartáveis com parafusos pediátricos, entre em contato com seu distribuidor Micromar.

Kit C nula para
Cirurgia Guiada

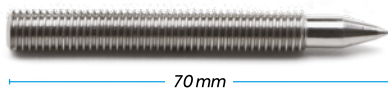
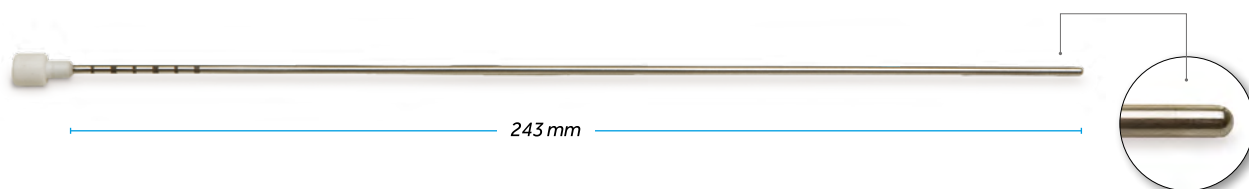

C�digo do Kit	Descri�o	C�digo
KG0010FAA	C�nula Descart�vel para Cirurgia Guiada	KG0020FAA
	Parafuso Descart�vel para Fixa�o Cranial (4 grandes + 4 m�dios + 1 pequeno) - Alum�nio	PD0010FAA

Os itens acima podem ser comprados individualmente. Para kits descart veis com parafusos pedi tricos, entre em contato com seu distribuidor Micromar.

Kit Cânula para
Drenagem de Cisto e Abscesso

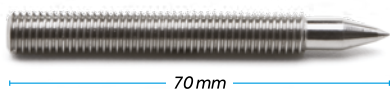
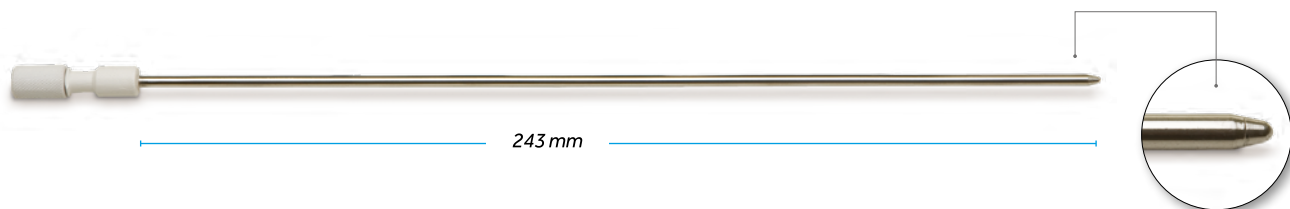

Código do Kit	Descrição	Código
KE0010FAA	Cânula Descartável para Evacuação de Cistos Cerebrais	KE0020FAA
	Parafuso Descartável para Fixação Cranial (4 grandes + 4 médios + 1 pequeno) - Alumínio	PD0010FAA

Os itens acima podem ser comprados individualmente. Para kits descartáveis com parafusos pediátricos, entre em contato com seu distribuidor Micromar.

Kit Cânula para Biópsia Cerebral

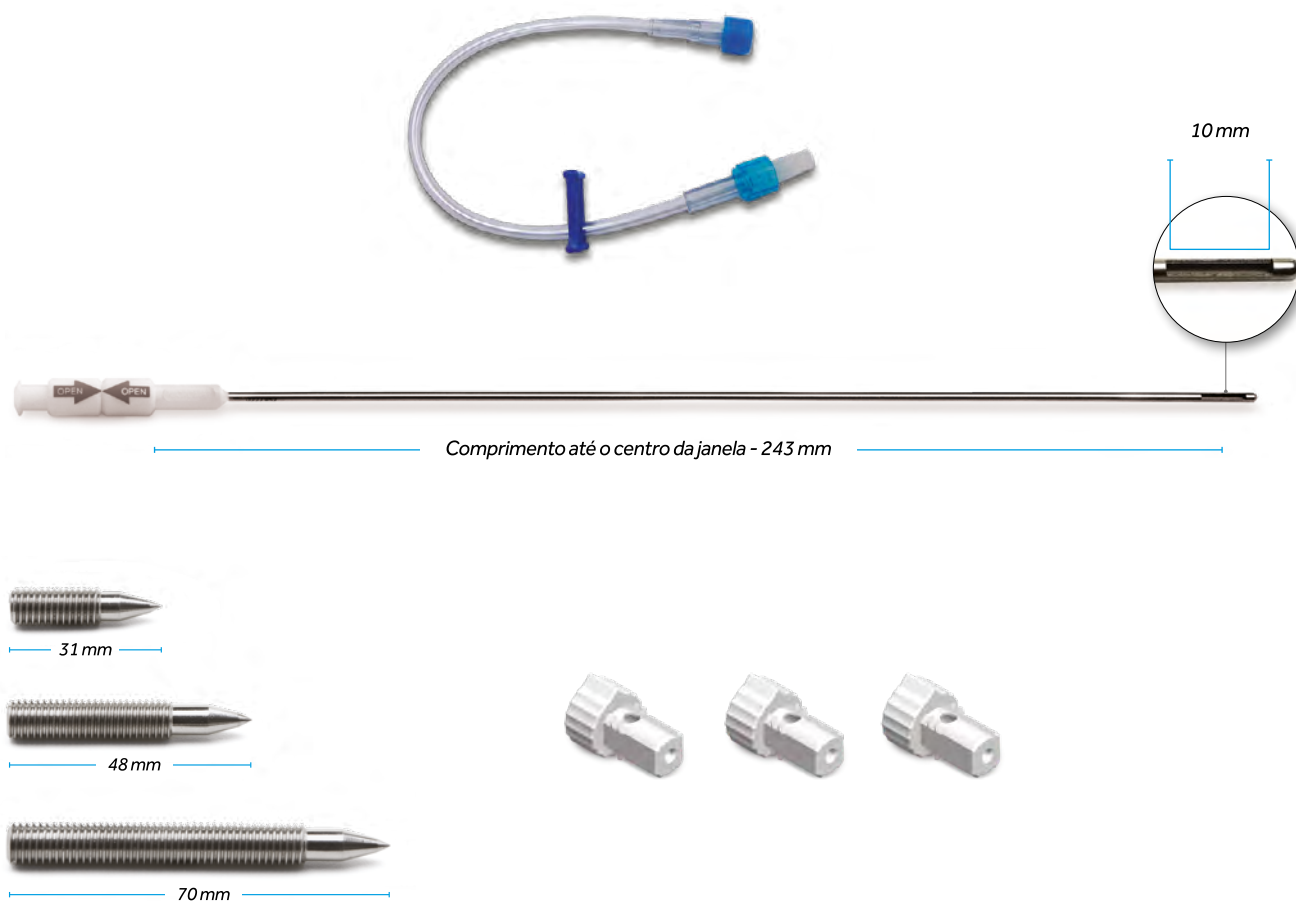

Código do Kit	Descrição	Código
KB0010FAA	Cânula Descartável para Biópsia Cerebral com Buchas (janela 10mm)	KB0020FAA
	Parafuso Descartável para Fixação Cranial (4 grandes + 4 médios + 1 pequeno) - Alumínio	PD0010FAA
	Extensor - Mod. 5010	MP501020ECR
KB0030FAA	Cânula Descartável para Biópsia Cerebral (janela 10mm)	KB0120FAA
	Extensor - Mod. 5010	MP501020ECR

Os itens acima podem ser comprados individualmente. Para kits descartáveis com parafusos pediátricos, entre em contato com seu distribuidor Micromar.

Kit C nula para
Microrregistro

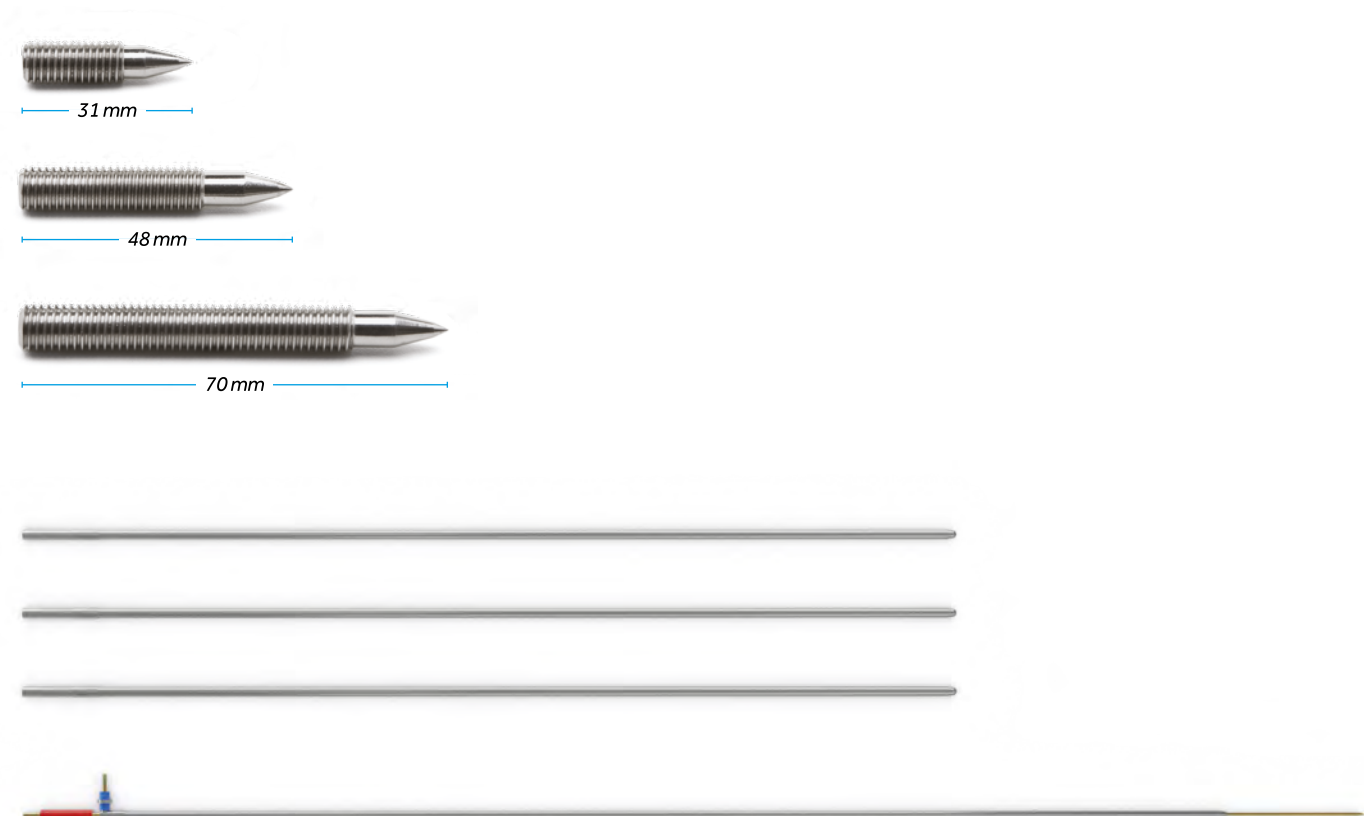

C�digo do Kit	Descri�o	C�digo
MR000001FAA	Eletrodo Descart�vel para Microrregistro (com 3 Eletrodos)	MR000304FAA
	C�nula Descart�vel para Microrregistro (com 3 C�nulas)	MR000310FAA
	Parafuso Descart�vel para Fixa�o Cranial (4 grandes + 4 m�dios + 1 pequeno) - Alumin�io	PD0010FAA
MR000004FAA	Eletrodo Descart�vel para Microrregistro (com 1 Eletrodo)	MR000104FAA
	C�nula Descart�vel para Microrregistro (com 1 C�nula)	MR000110FAA
	Parafuso Descart�vel para Fixa�o Cranial (4 grandes + 4 m�dios + 1 pequeno) - Alumin�io	PD0010FAA

Os itens acima podem ser comprados individualmente. Para kits descart veis com parafusos pedi tricos, entre em contato com seu distribuidor Micromar.

Kit C nula para Implanta o de Eletrodo Profundo (DBS)

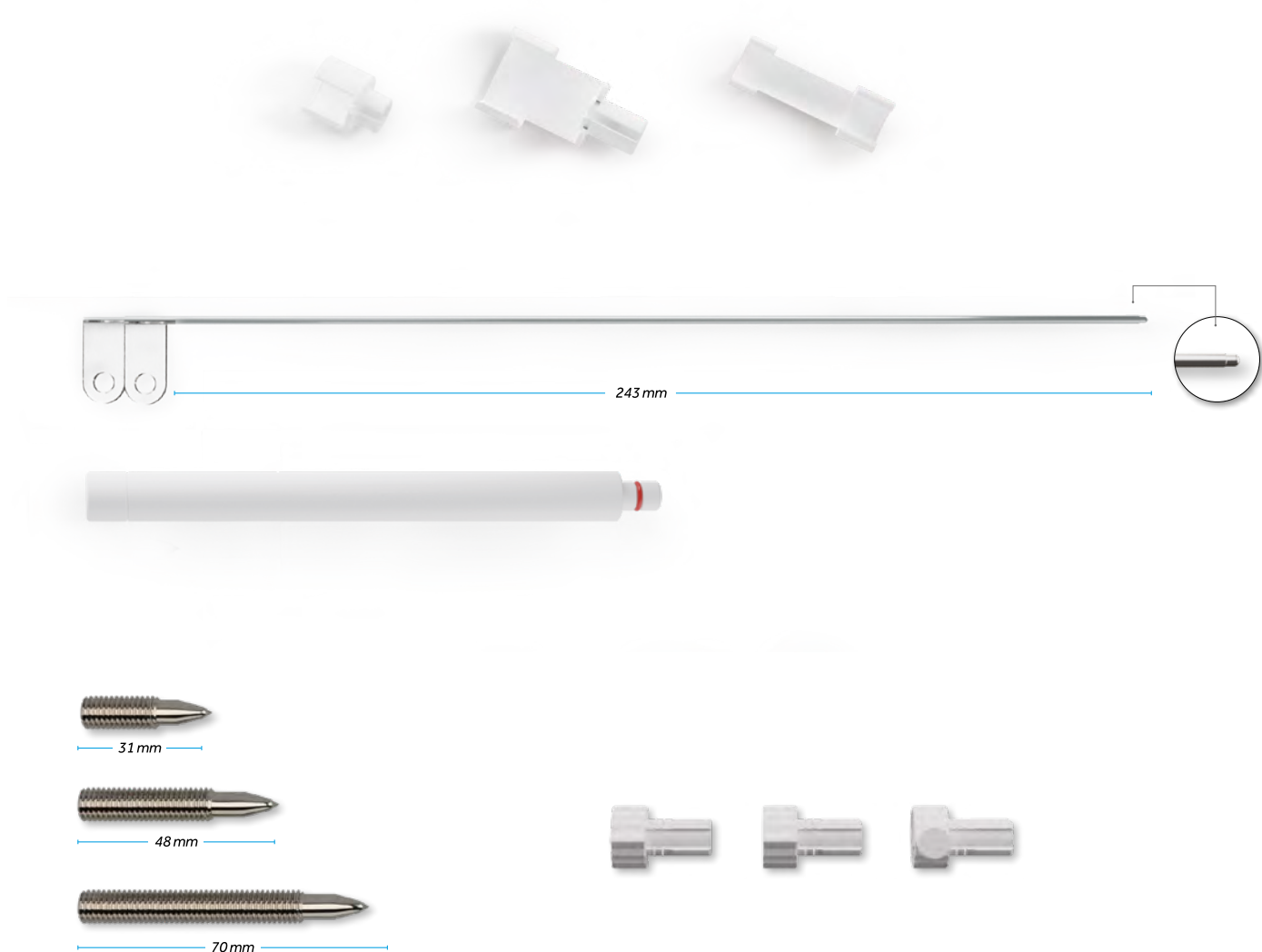

C�digo do Kit	Descri�o	C�digo
KP0001FAA	C�nula Descart�vel para Implanta�o de Eletrodo Profundo (DBS Medtronic)	KP0050FAA
	Parafuso Descart�vel para Fixa�o Cranial (4 grandes + 4 m�dios + 1 pequeno) - Alum�nio	PD0010FAA
KP000200FAA	C�nula Descart�vel para Implanta�o de Eletrodo Profundo (DBS St. Jude)	KP000201FAA
	Parafuso Descart�vel para Fixa�o Cranial (4 grandes + 4 m�dios + 1 pequeno) - Alum�nio	PD0010FAA
KP0002FAA	C�nula Descart�vel para Implanta�o de Eletrodo Profundo (DBS Boston)	KP0060FAA
	Parafuso Descart�vel para Fixa�o Cranial (4 grandes + 4 m�dios + 1 pequeno) - Alum�nio	PD0010FAA

Os itens acima podem ser comprados individualmente. Para kits descart veis com parafusos pedi tricos, entre em contato com seu distribuidor Micromar.

CÂNULAS, ELETRODOS E PARAFUSOS AVULSOS

A Micromar possui uma gama de soluções que possibilitam a execução de inúmeras aplicações cirúrgicas.

Código	Descrição
KB0120FAA	Cânula Descartável para Biópsia Cerebral (janela 10mm)
KB0120FBA	Cânula Descartável para Biópsia Cerebral (janela 5mm)
ND0010FAA	Cânula Descartável para Neuroendoscopia
KG0020FAA	Cânula Descartável para Cirurgia Guiada
KE0020FAA	Cânula Descartável para Evacuação de Cistos Cerebrais
KI0020FAA	Cânula Descartável para Implantação de Cateter e Sonda
KH0020FAA	Cânula Descartável para Evacuação de Hematomas Cerebrais
KB0020FAA	Cânula Descartável para Biópsia Cerebral com Buchas (janela 10mm)
KB0020FBA	Cânula Descartável para Biópsia Cerebral com Buchas (janela 5mm)
KP0060FAA	Cânula Descartável para Implantação de Eletrodo Profundo (DBS Boston)
KP000201FAA	Cânula Descartável para Implantação de Eletrodo Profundo (DBS St. Jude)
KP0050FAA	Cânula Descartável para Implantação de Eletrodo Profundo (DBS Medtronic)
MR000104FAA	Eletrodo Descartável para Microrregistro (com 1 Eletrodo)
MR000304FAA	Eletrodo Descartável para Microrregistro (com 3 Eletrodos)
MR000110FAA	Cânula Descartável para Microrregistro (com 1 Cânula)
MR000310FAA	Cânula Descartável para Microrregistro (com 3 Cânulas)
PD0010FAA	Parafuso Descartável para Fixação Cranial (4 grandes + 4 médios + 1 pequeno) - Alumínio

*Para parafusos pediátricos, entre em contato com seu distribuidor Micromar.



REGISTRO ANVISA:

Os produtos mencionados neste catálogo estão cobertos pelos seguintes registros:

-80051250001	-80051250047	-80051250042	-80051250052
-80051250024	-80051250038	-80051250043	-80051250053
-80051250035	-80051250039	-80051250049	-80051250054
-80051250037	-80051250040	-80051250050	-80051250056

MICROMAR
INSPIRED BY LIFE

POR - VER: 14 - 01/09/2023. Todos os direitos reservados.

As imagens utilizadas neste catálogo são meramente ilustrativas. Verifique a versão vigente do catálogo disponível em nosso site. Consulte disponibilidade e distribuidor oficial em sua região. Algumas dimensões foram arredondadas para facilitar o entendimento. Descartáveis fornecidos esterilizados por óxido de etileno.

Micromar Ind. Com. Ltda.

Av. Marginal ao Córrego da Serraria, nº 168
CEP: 09980-390
Diadema - São Paulo - Brasil
+55 11 4057-5722
comercial@micromar.com

 micromar.com
 facebook.com/micromar
 instagram.com/micromarneurosurgery
 linkedin.com/company/micromar